

**SuperDyma<sup>®</sup>**

**High tensile and  
Highly Corrosion-resistant  
Coated Steel Sheets**





## PRODUCT SPECIFICATION

<b>Manufacture</b>	: NS BlueScope (Thailand) Limited
<b>ผู้ผลิต</b>	: บริษัท เอ็นเอส บลูสโคป (ประเทศไทย) จำกัด
<b>Product</b>	: Coated steel SuperDyma® PL, SuperDyma® DK, SuperDyma® TF or SuperDyma® GM
<b>ผลิตภัณฑ์</b>	: แผ่นเหล็กเคลือบ SuperDyma® PL, SuperDyma® DK, SuperDyma® TF หรือ SuperDyma® GM
<b>Preferred Substrate</b>	: Base Metal Steel Grade SGMCC, SGMC400 and SGMC570 (Ref. JIS G3323:2012)
<b>โลหะพื้น</b>	: ชั้นคุณภาพ SGMCC, SGMC400 และ SGMC570 (อ้างอิงมาตรฐาน JIS G3323:2012)
<b>Coating Composition</b>	: Zinc-Aluminum 11% - Magnesium 3% Coating
<b>สัดส่วนชั้นเคลือบผิว</b>	: ชั้นเคลือบสังกะสี ผสม อลูมิเนียม 11 % และแมกนีเซียม 3%

## Recommended Coating Class for each Construction Application

ขนาดชั้นเคลือบที่แนะนำ สำหรับใช้ในงานก่อสร้างแต่ละชนิด

Product Name ชื่อผลิตภัณฑ์	Applications การนำไปใช้งาน	Recommended Coating Class ชั้นเคลือบโลหะที่แนะนำ	Base Metal Steel Grade ชั้นคุณภาพ	Thickness Ranges (mm) ช่วงความหนา (มม.)	Max Width (mm) ความกว้างสูงสุด (มม.)	Warranty (years)* การรับประกัน (ปี)*
SuperDyma® PL	Purlins แปหลังคา	K18	SGMC570	0.75 - 1.50	1219	12
SuperDyma® DK	Steel Decks แผ่นพื้นเหล็กสำเร็จรูป	K18	SGMC400	0.75 - 1.20	1265	N/A
SuperDyma® TF	Trusses and Frames โครงหลังคาเหล็กและผนัง	K14, K18	SGMC570	0.35 - 1.20	1219	N/A
SuperDyma® GM	General Construction Materials วัสดุก่อสร้างทั่วไป	K06, K08, K10, K12, K14, K18	SGMCC	0.25 - 1.60	1219	N/A
			SGMC570	0.25 - 1.50	1219	N/A

Other product sizes and dimensions, please contact our sales office

ขนาดและมิติอื่นๆ กรุณาสอบถามรายละเอียดจากตัวแทนจำหน่ายหรือฝ่ายขายของบลูสโคป

\*All warranties are subjected to BlueScope's terms and Condition.

\*เงื่อนไขการรับประกันเป็นไปตามที่บริษัทฯ กำหนด

## Mechanical Properties

คุณสมบัติเชิงกล

Base Metal Steel Grade ชั้นคุณภาพ	Yield Stress (N/mm <sup>2</sup> ) ความเค้นจุดคราก (นิวตัน/ตารางมิลลิเมตร)	Tensile Strength (N/mm <sup>2</sup> ) ความต้านแรงดึง (นิวตัน/ตารางมิลลิเมตร)	Elongation (%) การยืดตัว (%)
			Thickness (mm) ช่วงความหนา (มม.) ≥0.25 to ≤1.60
SGMCC	-	-	-
SGMC570	> 560	> 570	-
SGMC400	> 295	> 400	18



## SuperDyma® Coating Class

### ชั้นเคลือบ SuperDyma®

**Ref. JIS G3323:2012 Standard :** The symbol "K" represents the amount of metal coating 2 side in grams per square meter as K18 represents the combined coating mass 2 side not less than 180 grams per square meter.

**อ้างอิงตามมาตรฐาน JIS G3323:2012 :** ใช้อักษร "K" เป็นสัญลักษณ์แทนความหนาชั้นเคลือบ 2 ด้าน มีหน่วยเป็น กรัมต่อตารางเมตร เช่น K18 หมายถึง มวลสารเคลือบรวมกันสองด้านไม่น้อยกว่า 180 กรัมต่อตารางเมตร โดยแผ่นเหล็กที่มีมวลสารเคลือบมากกว่า จะมีอายุการใช้งานที่ยาวนานกว่า

#### Coating class / ชั้นเคลือบโลหะ

K06

K08

K10

K12

K14

K18



## Featured of SuperDyma® Coated Steel

- Superior corrosion resistance compared to hot-dip galvanized steel sheet in corrosive environments.
- Longer steel lifetime in corrosive environments.
- Reduce long term maintenance cost.

## คุณสมบัติที่โดดเด่นของ SuperDyma®

- สามารถต้านทานการกัดกร่อนได้ดีเยี่ยมเมื่อเทียบกับแผ่นเหล็กชุบสังกะสีจุ่มร้อนทั่วไป ในสภาวะที่มีการกัดกร่อนสูง
- ยืดอายุผลิตภัณฑ์โดยเหล็กจะใช้งานได้นานขึ้น ในสภาวะที่มีการกัดกร่อนสูง
- ลดค่าใช้จ่ายในการดูแลระยะยาว

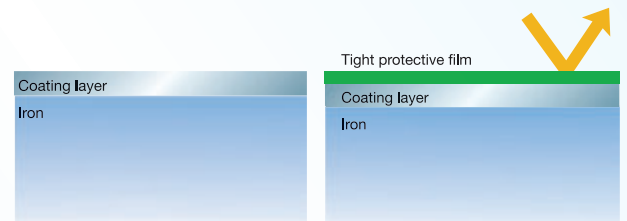
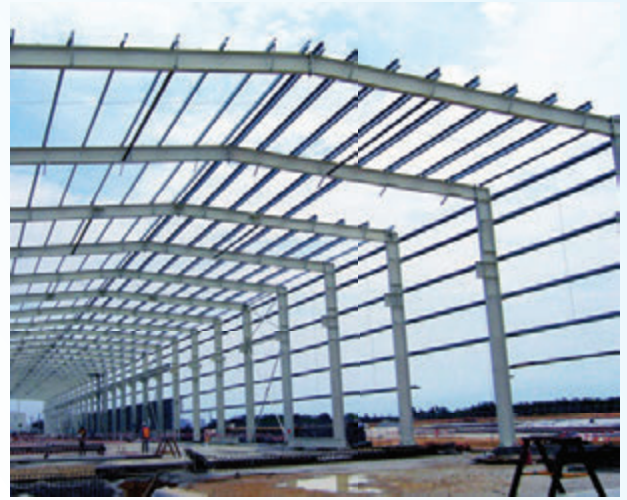

## SuperDyma® Corrosion resistance

SuperDyma®'s coating forms the film that protect surface from water and exposure to air. This leads to control corrosion reaction which yield a low corrosion rate in highly corrosive environments.

**Special features of this protection film formed by the coating of Zinc with 11% Aluminium, 3% Magnesium which serves best at the cut-end or the impacted area.**

## SuperDyma® ต้านทานการกัดกร่อนอย่างไร

ชั้นเคลือบของ SuperDyma® สร้างฟิล์มที่ปกป้องผิวเหล็กไม่ให้สัมผัสความชื้นและอากาศ ซึ่งส่งผลต่อการควบคุมปฏิกิริยาการกัดกร่อน ทำให้อัตราการสึกกร่อนต่ำมาก โดยเฉพาะอย่างยิ่งในสภาวะที่มีการกัดกร่อนสูง

คุณสมบัติพิเศษของฟิล์มปกป้องกันนี้ เกิดขึ้นจากชั้นเคลือบสังกะสีผสมอลูมิเนียม 11 % และแมกนีเซียม 3% ซึ่งทำหน้าที่ป้องกันบริเวณรอยตัด หรือบริเวณที่เกิดการกระแทก

# SuperDyma®

## High tensile and Highly Corrosion-resistant Coated Steel Sheets



**NS BlueScope (Thailand) Limited**, a leading manufacturer of coated steel & color coated steel, entrusted by Nippon Steel & Sumitomo Metal Corporation (NSSMC), to manufacture and distribute SuperDyma®, a Highly Corrosion-resistant Coated Steel Sheets.

**บริษัท เอ็นเอส บลูสโคป (ประเทศไทย) จำกัด** ผู้นำด้านการผลิตเหล็กเคลือบและเหล็กเคลือบสี ได้รับความไว้วางใจจาก บริษัท นิปปอนสตีล แอนด์ ซุมิตโอม เมทัล คอร์ปอเรชั่น (NSSMC) ในการผลิตและจำหน่ายผลิตภัณฑ์ SuperDyma® เหล็กเคลือบโลหะที่สามารถทนทานต่อการกัดกร่อนสูง

### SuperDyma® Coated Steel

SuperDyma® is a coated steel that made from hot-dip continuous process. It has high corrosion resistance property in corrosive environments.

- A coating of Zinc with 11% Aluminium, 3% Magnesium
- SGMCC, SGMC400 and SGMC570 (Ref. JIS G3323:2012)

*Suitable for structures use, specify*

- SuperDyma® PL for Purlins
- SuperDyma® DK for Steel Decks
- SuperDyma® TF for Trusses and Frames
- SuperDyma® GM for General Construction Materials

SuperDyma® เป็นแผ่นเหล็กเคลือบโลหะที่ผ่านกระบวนการเคลือบโดยกรรมวิธีการจุ่มร้อนอย่างต่อเนื่อง มีคุณสมบัติการต้านทานการกัดกร่อนในสภาวะที่มีการกัดกร่อนสูง เพราะมีชั้นโลหะเคลือบผิวพิเศษซึ่งประกอบด้วย

- ชั้นเคลือบสังกะสี ผสม อลูมิเนียม 11 % และแมกนีเซียม 3%
- ชั้นคุณภาพ SGMCC, SGMC400 และ SGMC570 (อ้างอิงมาตรฐาน JIS G3323:2012)

*เหมาะสำหรับการขึ้นรูปเพื่อใช้งานเป็นโครงสร้าง ระบุเป็น*

- SuperDyma® PL สำหรับขึ้นรูปเป็นแปทหลังคา
- SuperDyma® DK สำหรับขึ้นรูปเป็นแผ่นพื้นเหล็กสำเร็จรูป
- SuperDyma® TF สำหรับขึ้นรูปเป็นโครงหลังคาเหล็กและผนังสำหรับบ้าน
- SuperDyma® GM สำหรับขึ้นรูปเป็นวัสดุก่อสร้างทั่วไป

### Product Coating

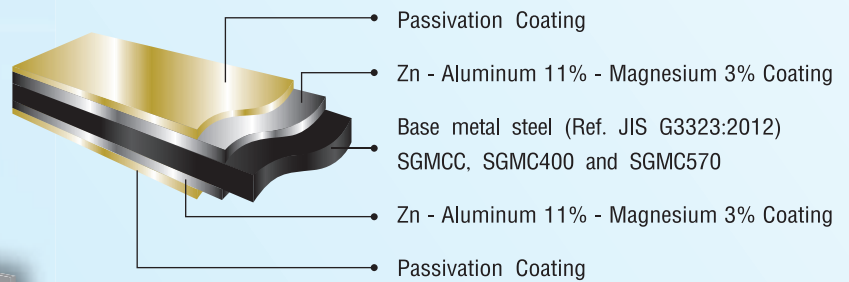

# Typical Application Properties

## ลักษณะการใช้งาน

### Purlins / แพลตลังคาเหล็ก

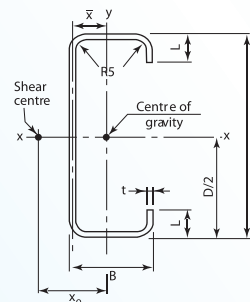

C-Purlin

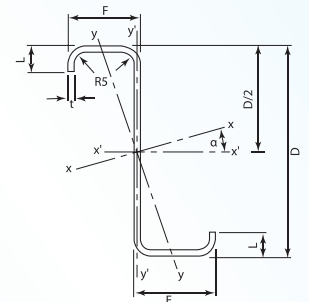

Z-Purlin

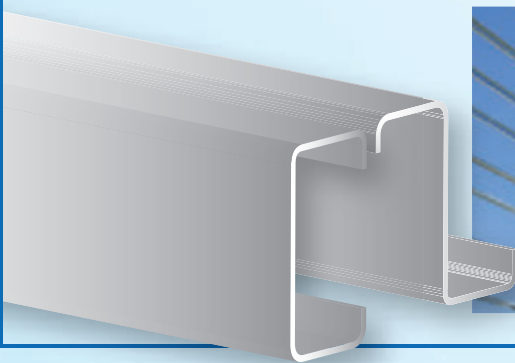

### Steel Decks / แผ่นพื้นเหล็กสำเร็จรูป

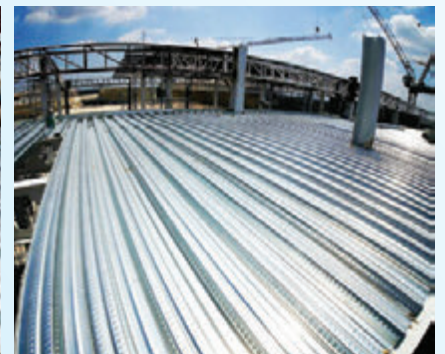
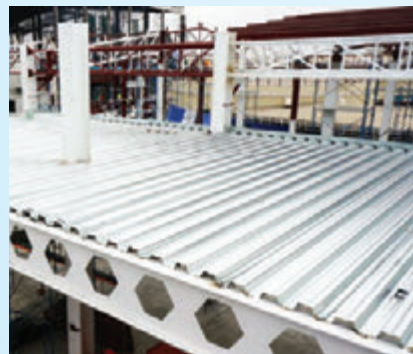

## Trusses and Frames / โครงสร้างหลังคาเหล็กและผนังบ้านพักอาศัย



## General Construction Materials / วัสดุก่อสร้างทั่วไป

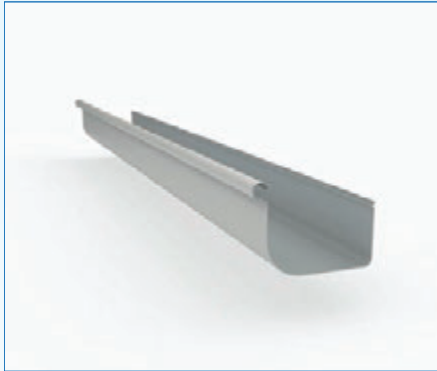
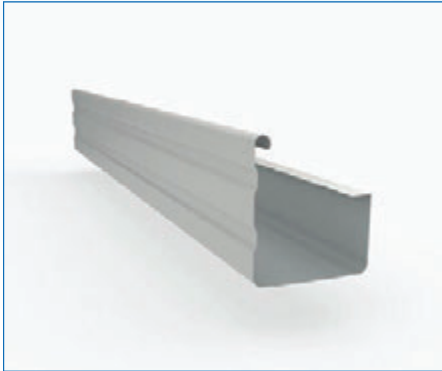

**บริษัท เ็นเอส บลูสโคป (ประเทศไทย) จำกัด**

**แผนกการตลาดและการขาย :** ชั้น 7 อาคารบางกอกไทย 108 ถนนรางน้ำ ภาษีเจริญ กรุงเทพฯ 10400  
**โทรศัพท์** 0 2333-3000 (อัตโนมัติ) **โทรสาร** 0 2333-3001-2

**โรงงานและสำนักงานใหญ่ :** 2 ซอย จี 9 ถนนปิ่นเกล้าสงครามหิรัญราษฎร์ ตำบลบางตาพูด อำเภอเมือง ระยอง 21150  
**โทรศัพท์** (038) 918-300 (อัตโนมัติ) **โทรสาร** (038) 918-301

**Hotline : 0 2333-3030**



**BlueScope Thailand**

**www.bluescope.co.th**